

QUEST

deeper

Посібник із Quest



Online version

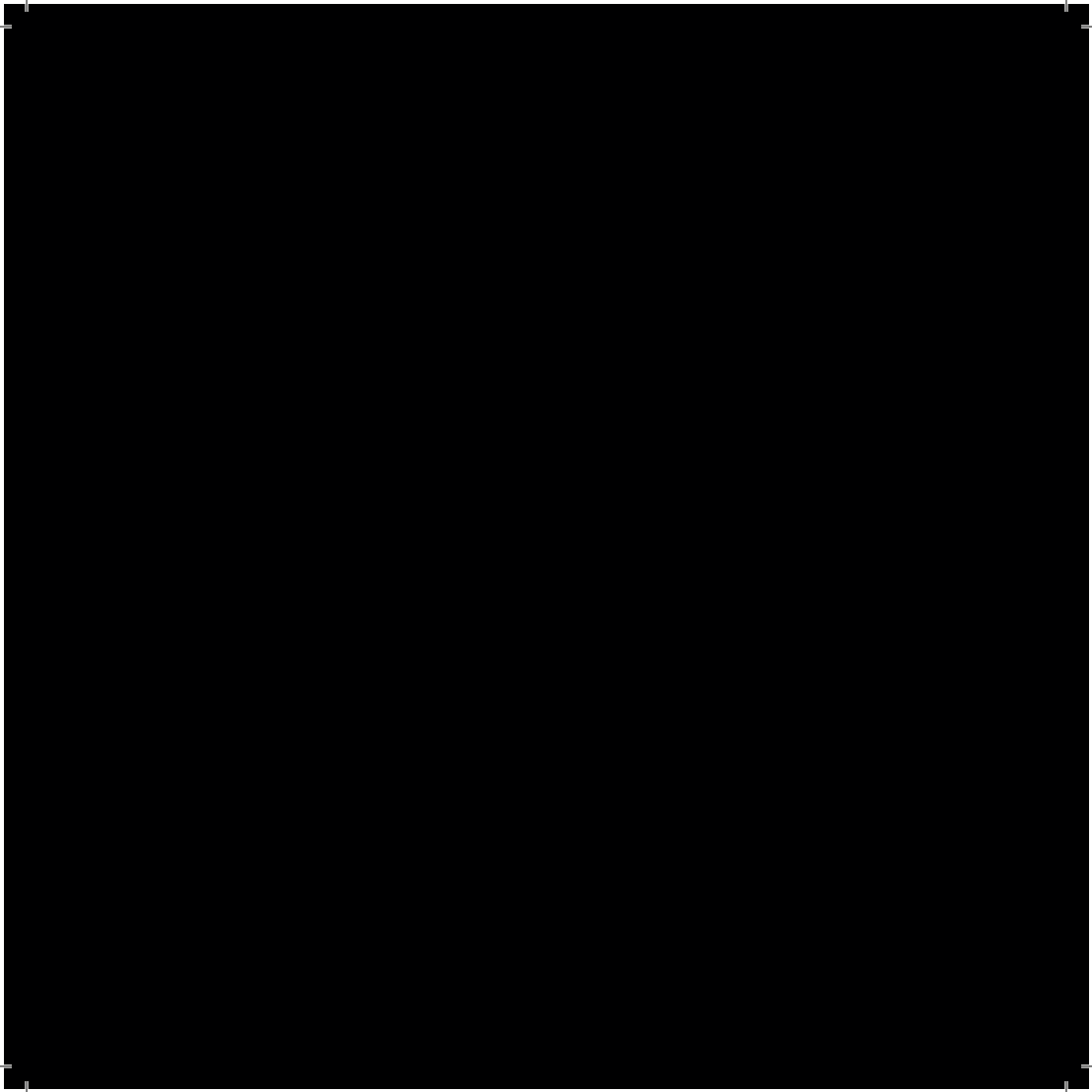



Що всередині

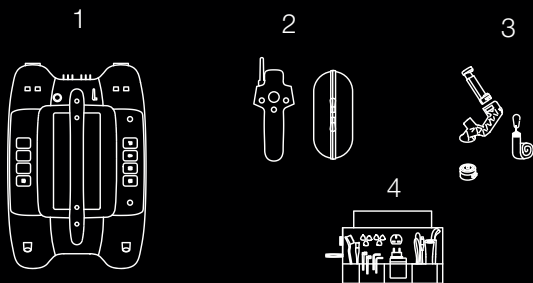

4

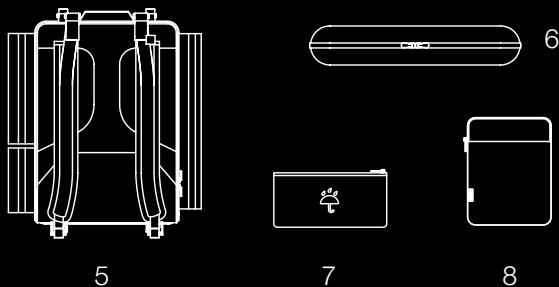

1. Quest, 2. пульт керування й чохол, 3. кріплення для телефона, 4. комплект для технічного обслуговування, 5. сумка для Quest, 6. чохол для інструментів та аксесуарів, 7. сумка-чохол для захисту від дощу для Quest 8. чохол для смартфона/планшета.

Докладний опис

Вид Quest зверху

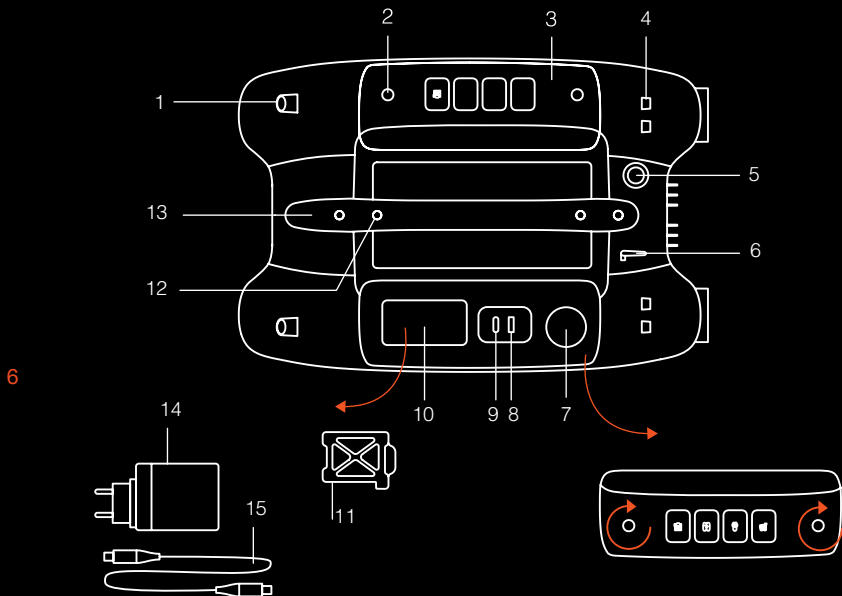

1. передні ліхтарі, 2. гвинти для відкривання/закривання кришки, 3. кришка,
4. задні ліхтарі, 5. кнопка увімкнення/вимкнення та світлові індикатори, 6. антена,
7. док-станція для пульта керування, 8. вихід для заряджання пульта керування,
9. вхід для заряджання Quest, 10. відсік для акумулятора, 11. знімні акумулятори,
12. гвинти для аксесуарів, 13. ручка, 14. зарядний пристрій Quest,
15. зарядний кабель.

Вид Quest зверху

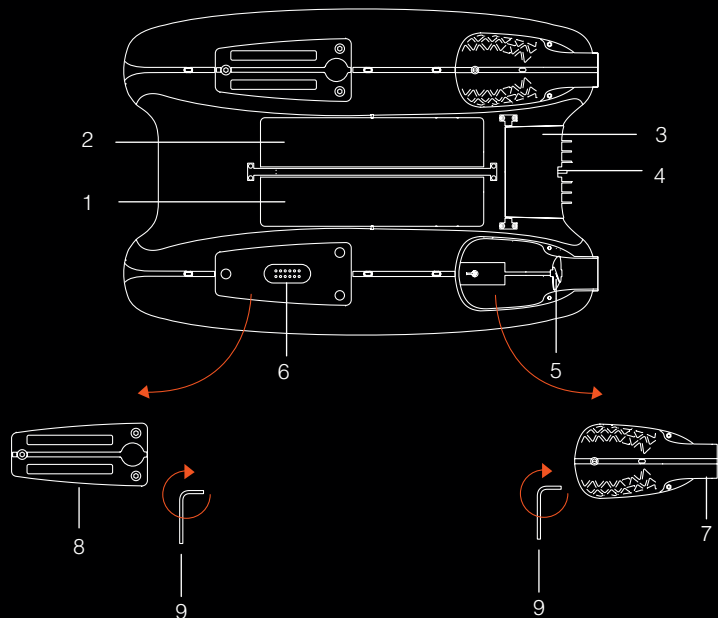

1. правий бункер, 2. лівий бункер, 3. бункер для приманки, 4. тримач гака,
5. гребний гвинт, 6. роз'єм для під'єднання модуля гідролокатора,
7. знімний захист від водоростей, 8. модуль гідролокатора,
9. шестигранний ключ M4 для знімання захисту від водоростей і модуля гідролокатора.

Пульт керування

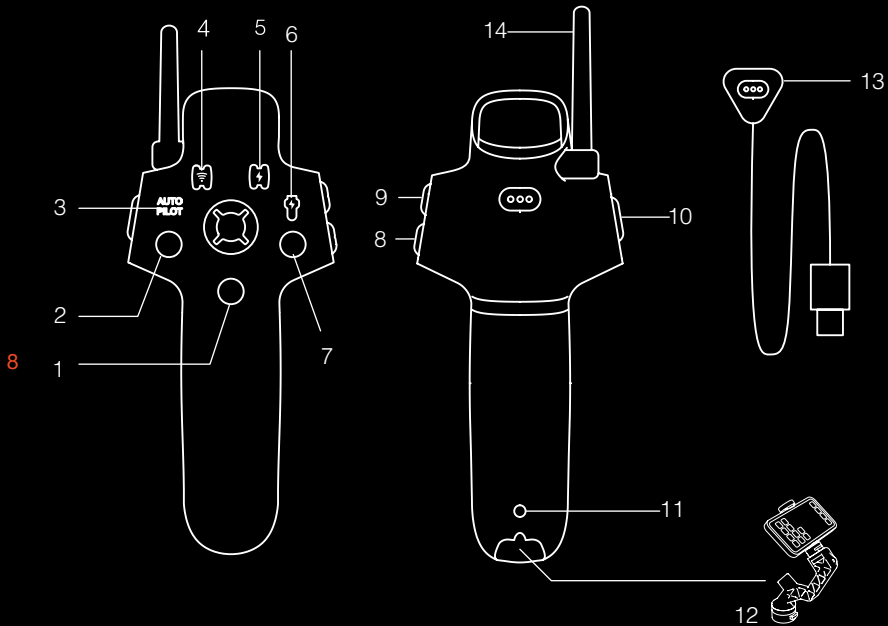

1. бункер для приманки, 2. лівий бункер, 3. індикатор стану автопілота,
4. індикатор стану з'єднання з Quest, 5. індикатор рівня заряду акумулятора Quest,
6. індикатор заряду батареї пульта керування,
7. правий бункер, 8. режим утримання, 9. безшумний режим,
10. кнопка увімкнення/вимкнення, 11. гніздо для кріплення шийного ремінця,
12. гніздо для адаптера, 13. зарядний кабель, 14. складна антена.

Комплект для технічного обслуговування

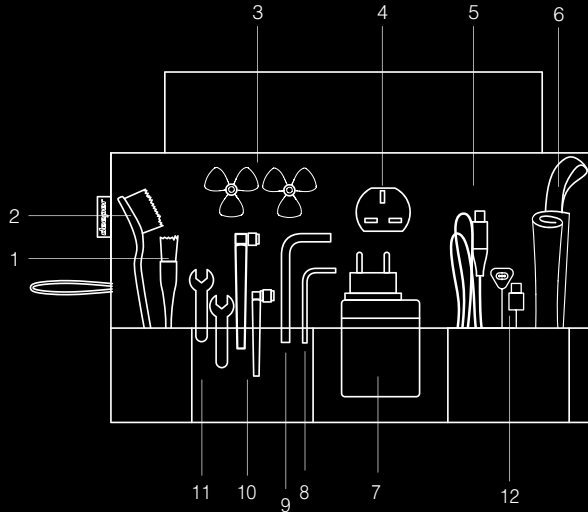

1. щітка, 2. кутова щітка, 3. запасні гребні гвинти, 4. зарядний адаптер зі штекером для Великої Британії, 5. зарядний кабель Quest, 6. тканинна серветка,
7. зарядний пристрій Quest, 8. шестигранний ключ M4 для знімання захисту від водоростей і модуля гідролокатора, 9. шестигранний ключ M6 для ручки,
10. запасні антени, 11. ключ для гребного гвинта,
12. зарядний пристрій для пульта керування.

Тримач для телефону

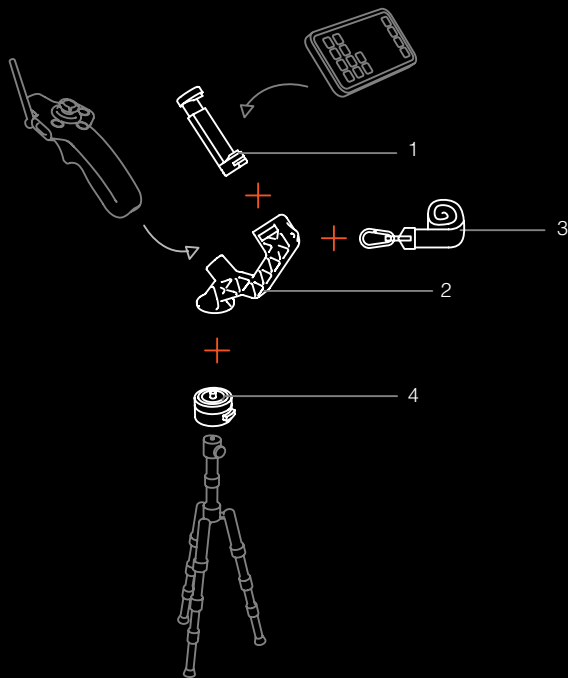

10

1. тримач для телефону, 2. адаптер для пульта керування,
3. шнурок, 4. адаптер для штатива.

Примітка: телефон і штатив до комплекту не входять.



Підготовка

Зарядіть

Повний заряд: 3 години

Відділ для зарядного
кабелю пульта
керування

12

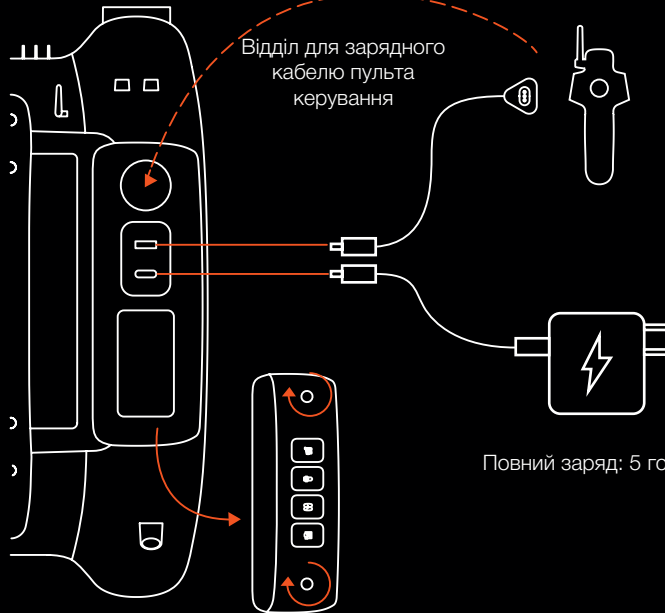

Повний заряд: 5 години

Підготуйте застосунок



1. Завантажте застосунок Fish Deeper

2. Зареєструйте обліковий запис

3. Завантажте мапу вашого місцезнаходження в режимі офлайн

Розгорніть антени

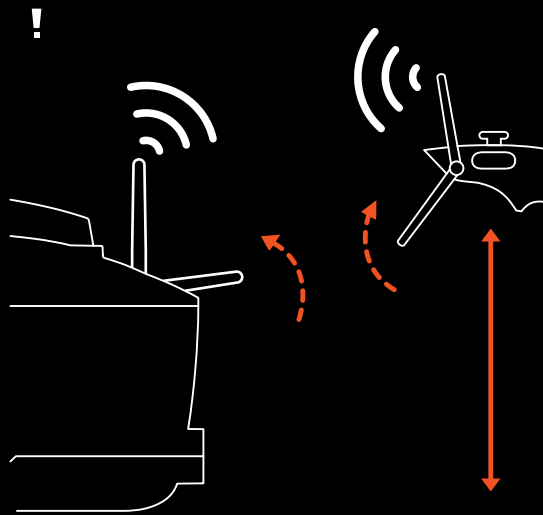

Тримайте на рівні пояса або вище

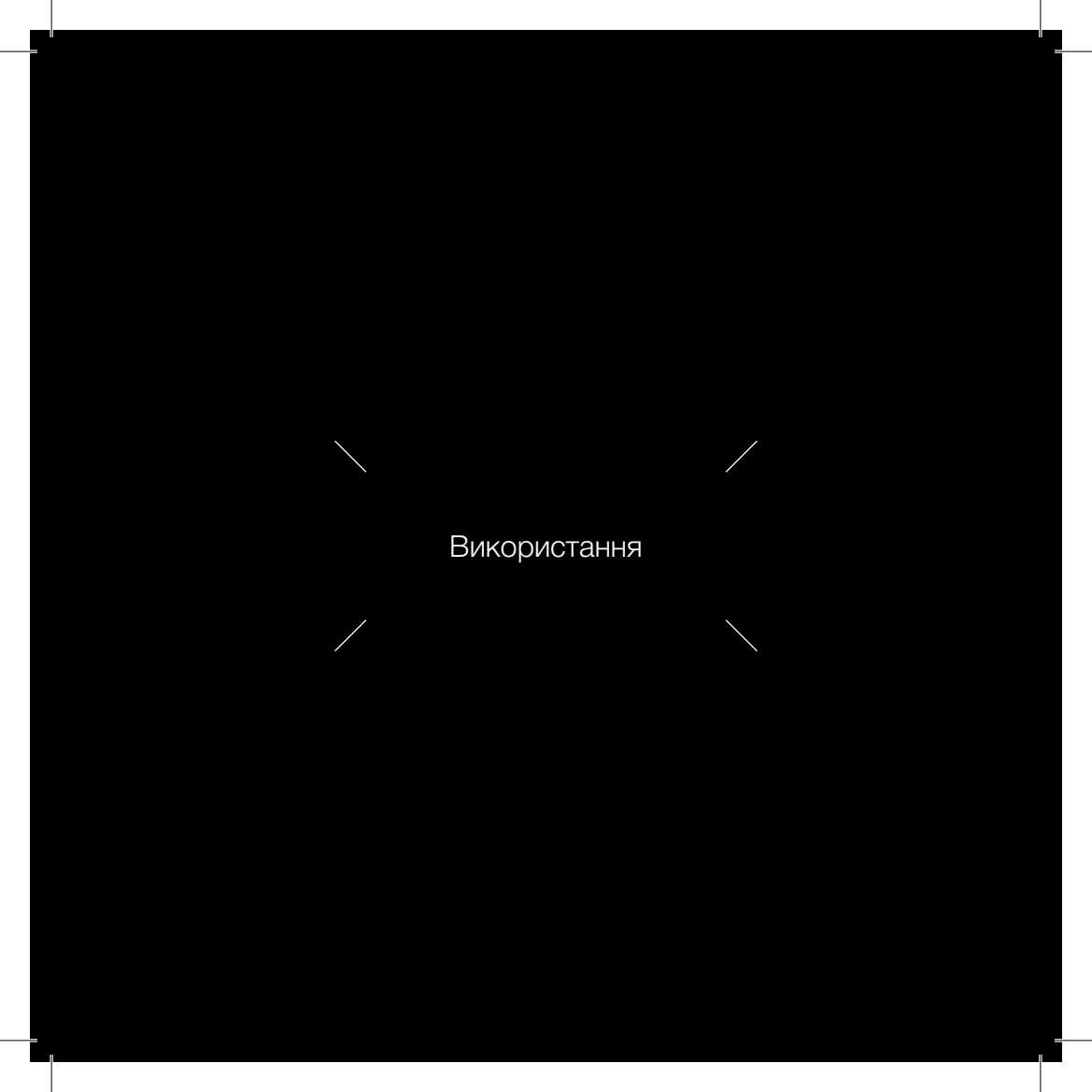

Використання

Увімкнення та підключення до Wi-Fi

Увімкнути

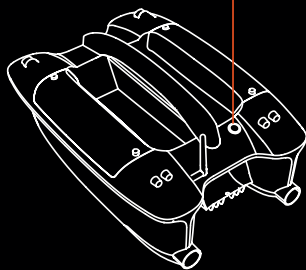

Підключення через/за допомогою Wi-Fi

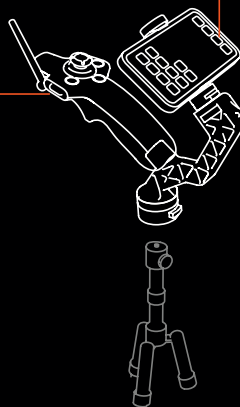

Увімкнути

Тримач для телефона в зборі

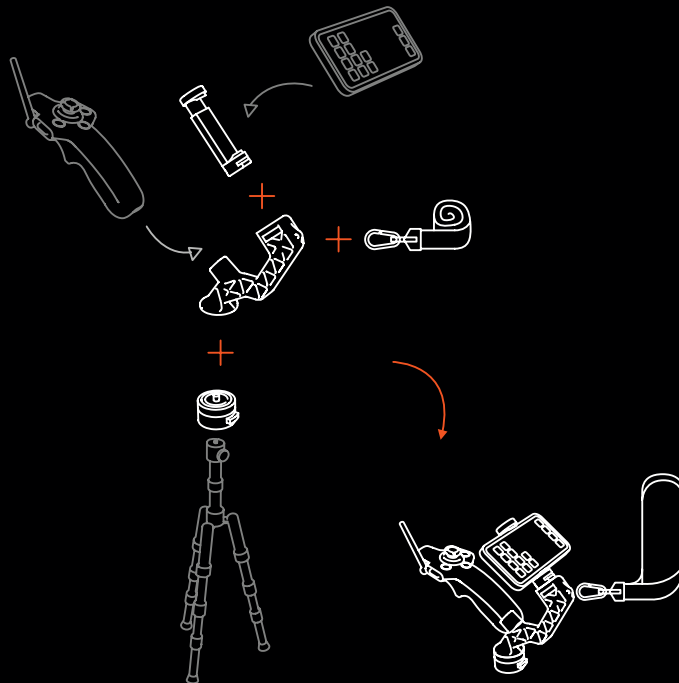

Підключення до Wi-Fi

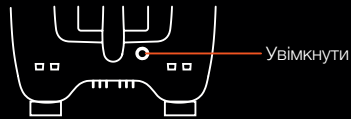

Пульт керування
з'єднується із
човником Quest

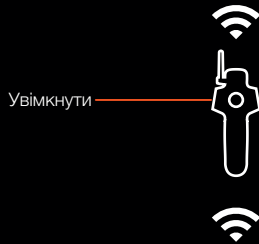

Телефон з'єднується
з пультом керування

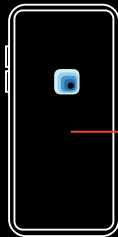

З'єднайте з пультом
керування через wifi

Підключення до Wi-Fi пульта керування

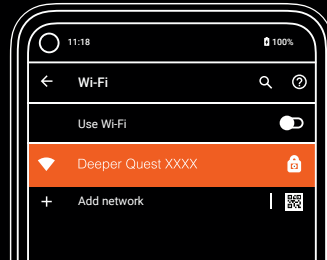
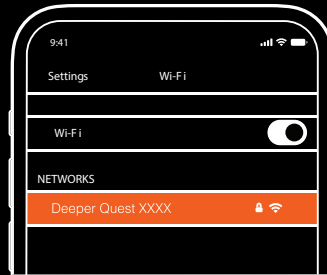

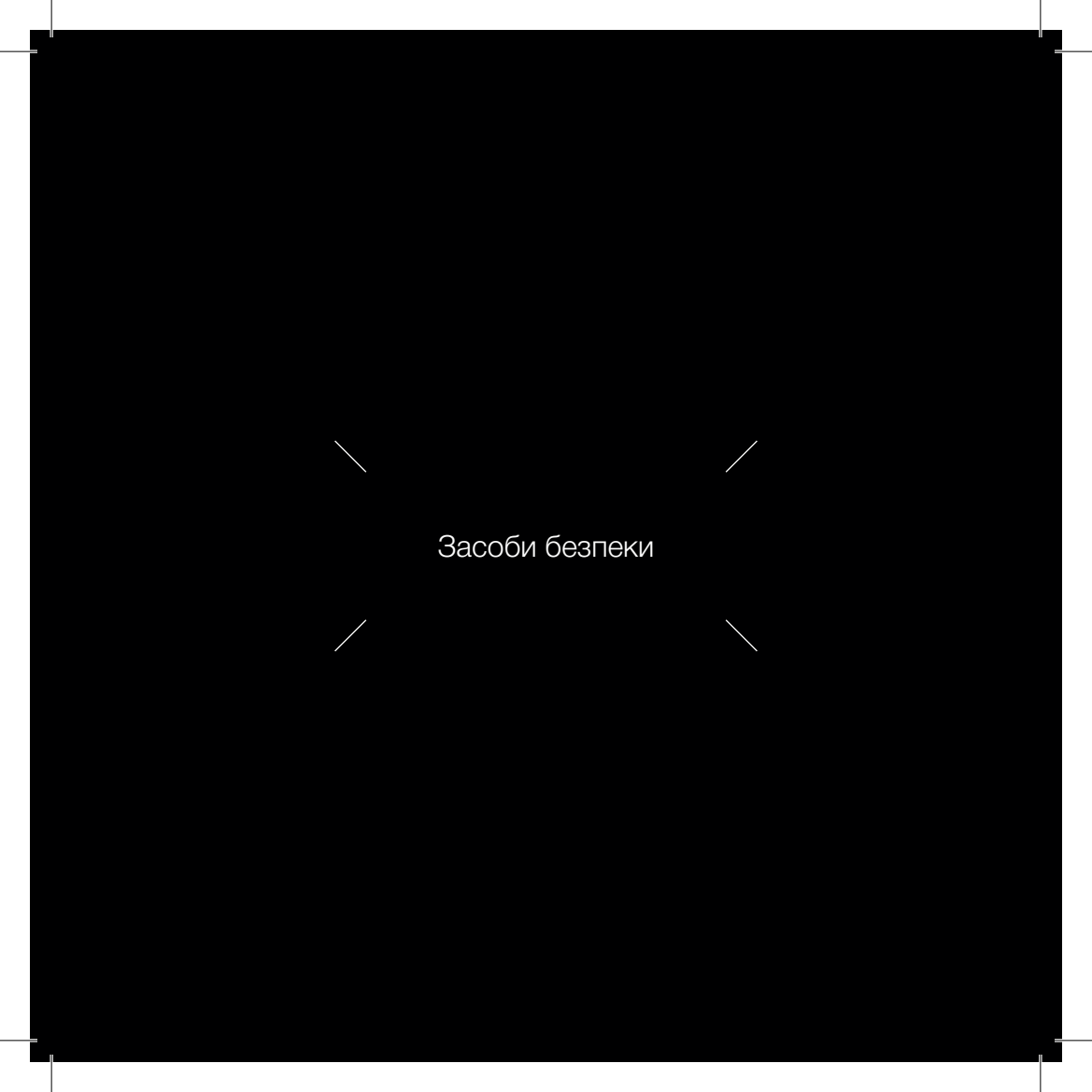

Засоби безпеки

Поза зоною досяжності та при низькому заряді акумулятора

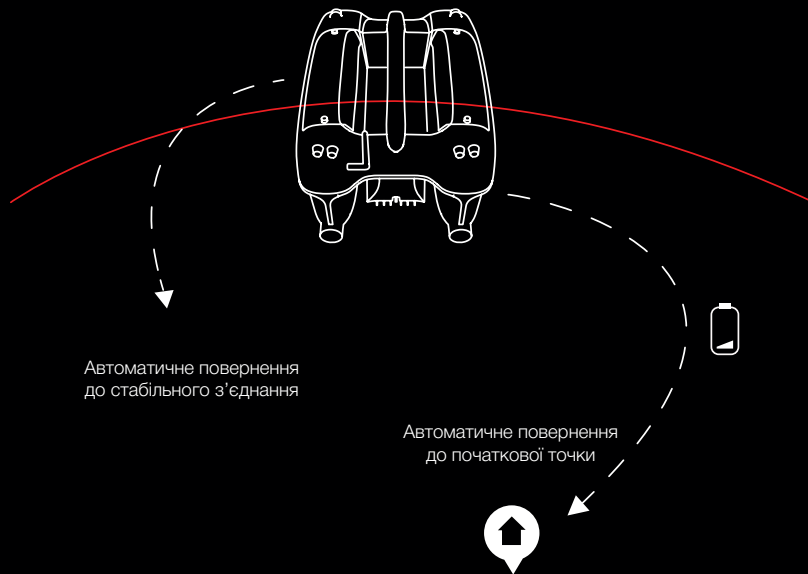

Автоматичне повернення до стабільного з'єднання

Автоматичне повернення до початкової точки

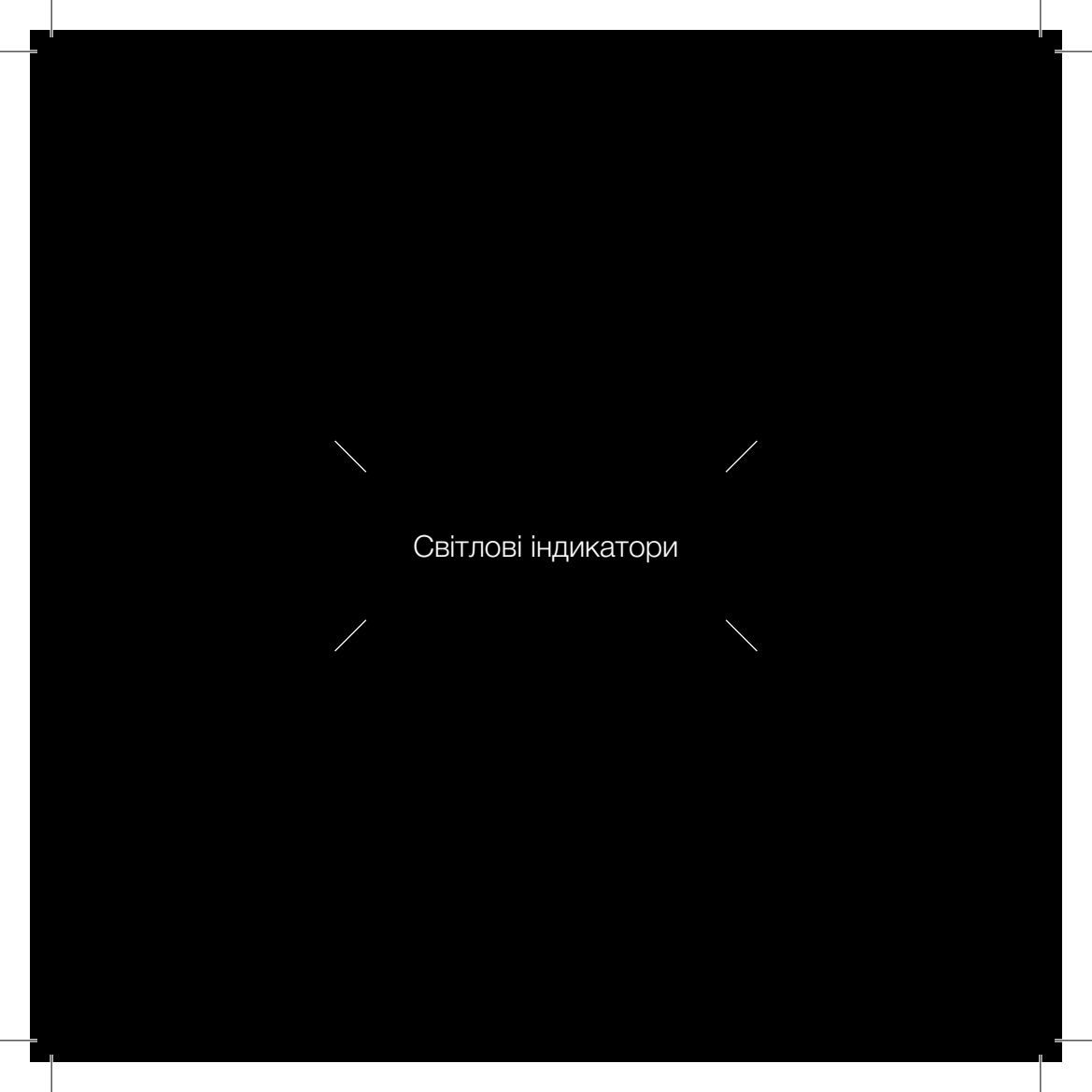

Світлові індикатори

Світлові індикатори рівня заряду й стану акумулятора

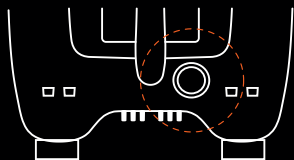

Світловий індикатор блимає під час заряджання

Стан акумулятора

100% - 10%



10% - 0%

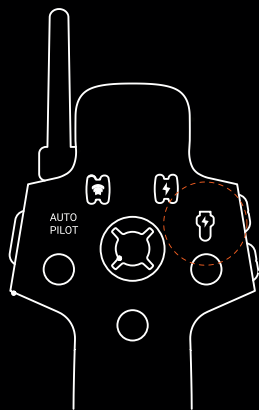

Світловий індикатор блимає під час заряджання

Стан акумулятора

100% - 50%



50% - 10%





10% - 0%

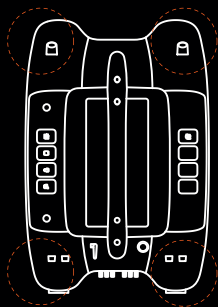

Підключення човника Quest і пульта керування



 Білі передні ліхтарі

 Червоні задні ліхтарі

24

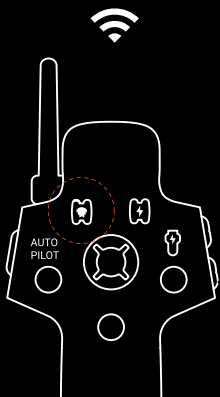

З'єднується
або від'єднано
(блимає)



З'єднано
(завжди
ввімкнено)



Слабке
з'єднання
(завжди
ввімкнено)

Світлові індикатори стану акумулятора

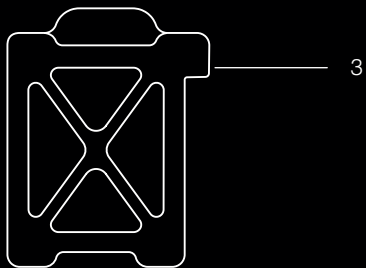

25

1. світловий індикатор стану акумулятора, 2. кнопка світлового індикатора стану акумулятора, 3. контакти входу живлення

Відкривання лівого й правого бункерів і бункера для приманки

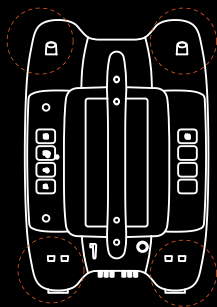

Блимає двічі



26

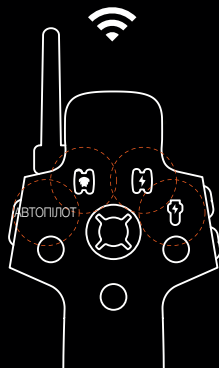

Блимає двічі



Автопілот

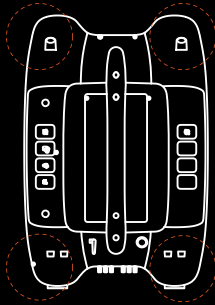

Відновлення

27

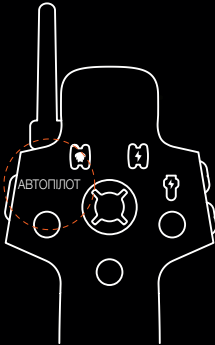

Автопілот готовий



Немає
GPS-з'єднання



Автопілот активний



Режим відновлення
активний



Технічне обслуговування
та
попередження

Заряджайте принаймні що 6 місяців

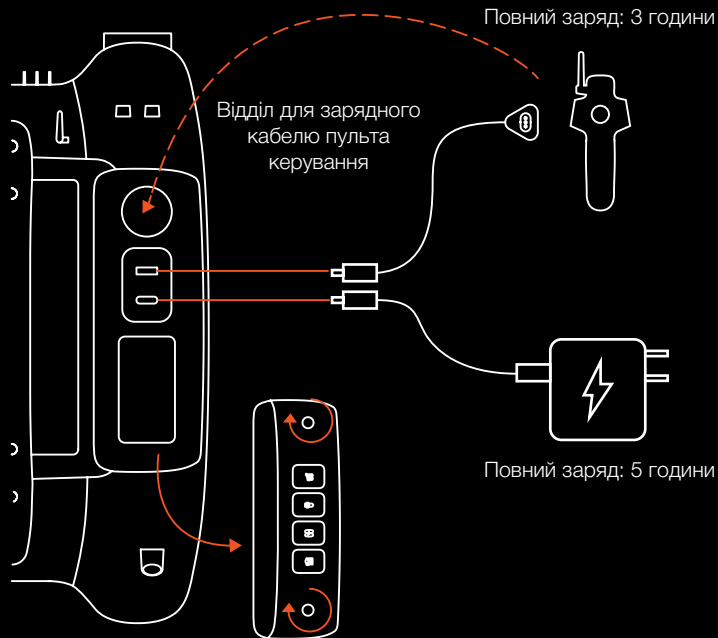

Видалення конденсату чи вологи

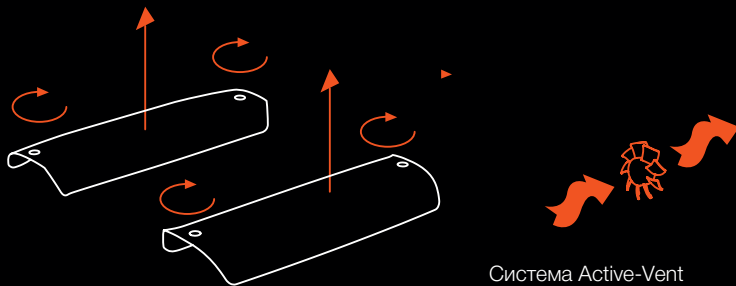

Система Active-Vent вмикається автоматично під час заряджання.

ВАЖЛИВО: відкрийте обидві кришки, щоб забезпечити достатній потік повітря.

30

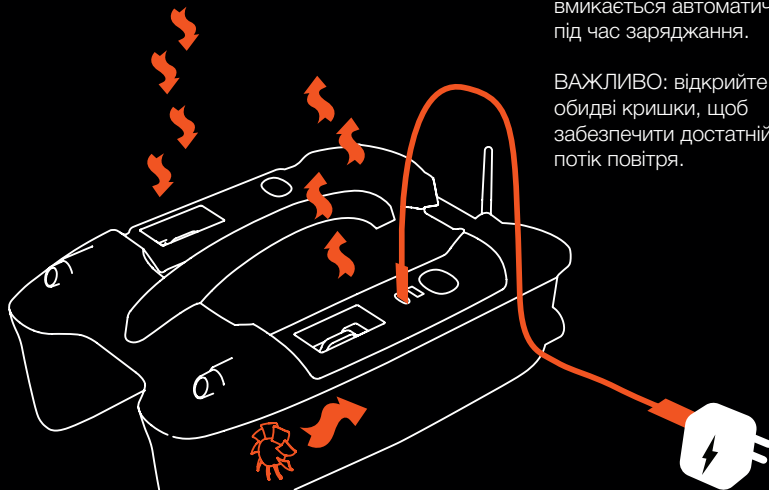

Видалення вологи, Active-Vent.

Погані погодні умови

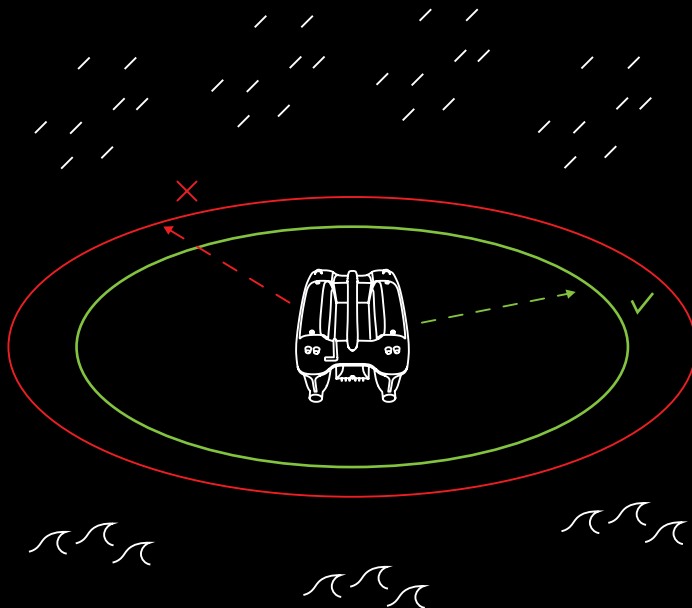

31

Погана погода може вплинути на радіус дії та зв'язок з Quest.
Примітка: дальність дії може відрізнитися залежно від погодних умов.

Калібрування джойстика пульта керування

32

1. Джойстик може РОЗБАЛАНСУВАТИСЯ, що вплине на точність керування.

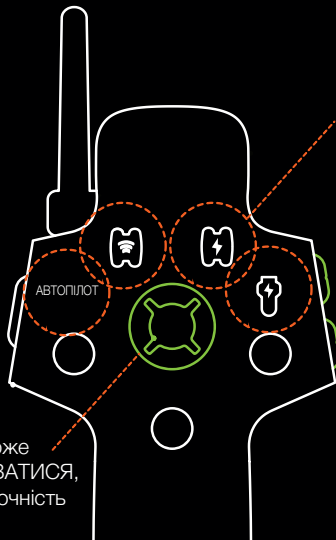

3. Блимає один раз фіолетовим кольором.

2. Утримуйте дві бічні кнопки протягом 3 с, доки фіолетовий індикатор не блимне один раз, указуючи на те, що джойстик відкалібровано й він буде працювати у звичайному режимі.

Уникайте зіткнень

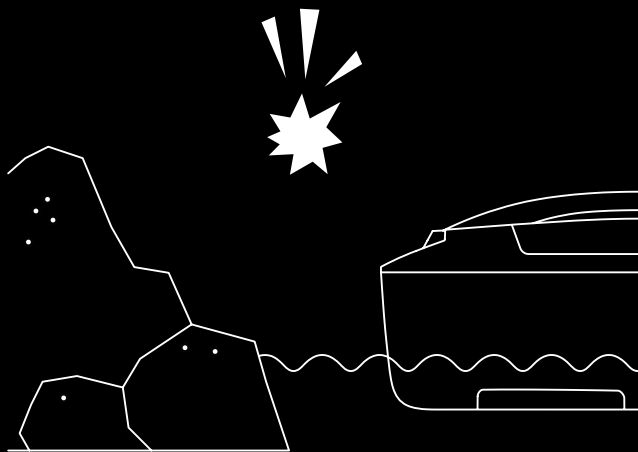

Знімайте й очищайте

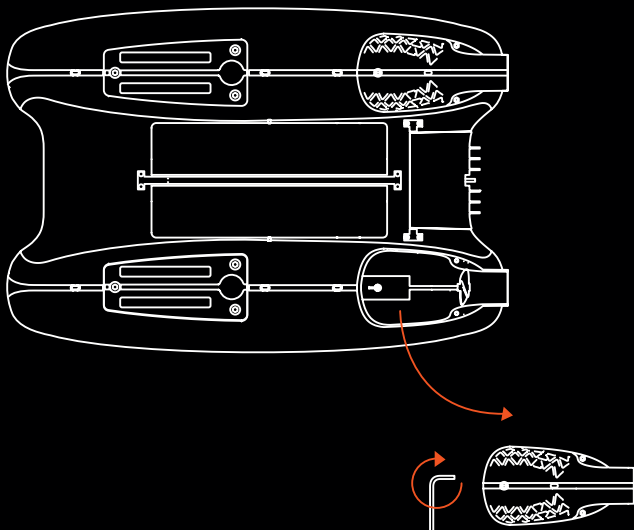

34



Після використання тримайте чистим і сухим

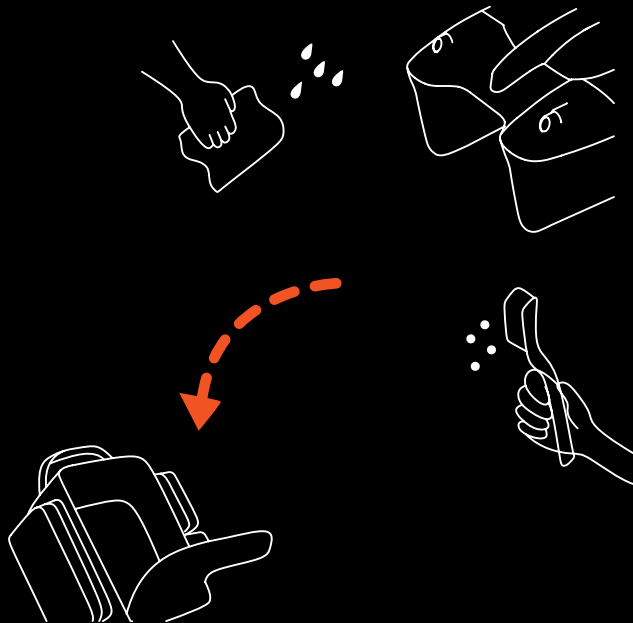

buydeeper.com

support@deeper.eu

www.youtube.com/@Buydeeper

deeper